

Montageanleitung Rundbanner

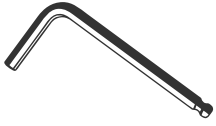

**BANNER
KONTOR**

Benötigte Werkzeuge



Inbusschlüssel Gr. 2 - 4



Drahtseilzange



Schere / Cutter



Silikonspray

Übersicht

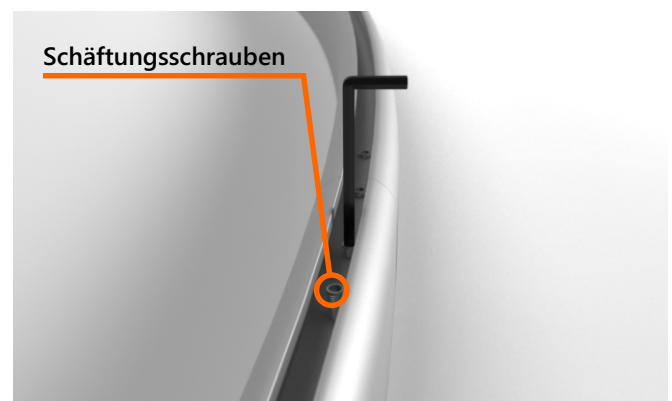
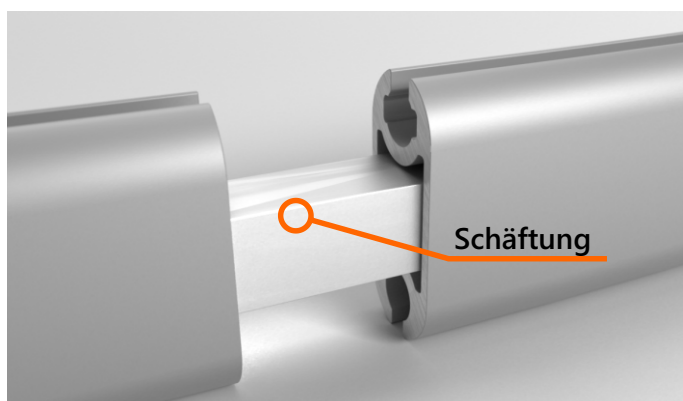
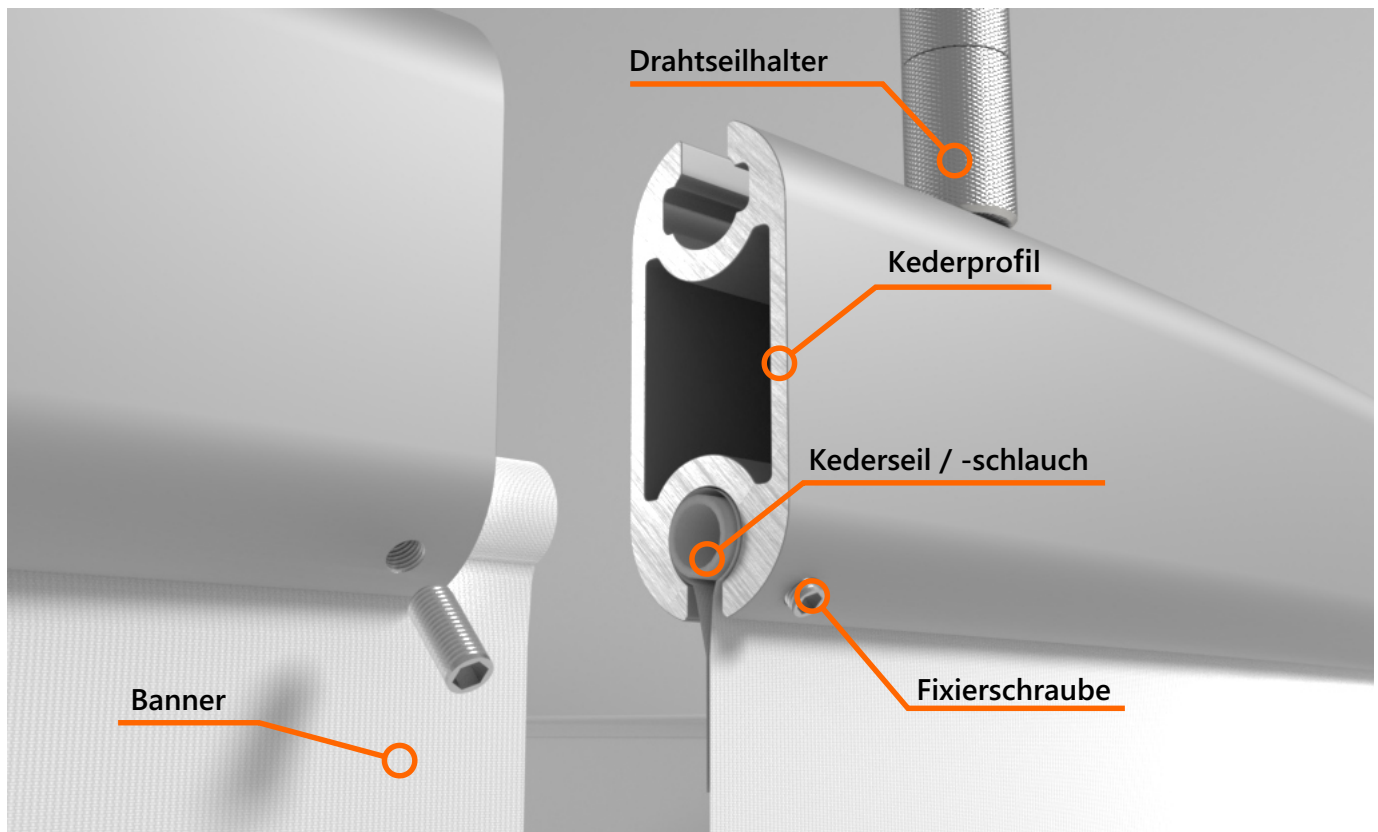

Montageanleitung Rundbanner

**BANNER
KONTOR**

Kurzanleitung / Überblick:

- Der obere Ring wird montiert, aufgehängt und an einer Stelle geöffnet.
- Das Banner wird eingezogen und an einem Ende fixiert.
- Die Profilsegmente unten werden einzeln auf das Banner gezogen und dann verbunden.
- Das Banner wird glatt gezogen und so auf Länge geschnitten, dass ein Teil überlappt und verklebt werden kann.
- Alle Segmente werden fest verschraubt und das Banner ausgerichtet, auf Länge geschnitten und verklebt.

Das Prinzip ist für alle Profiltypen ähnlich

Montage Schritt für Schritt:

Legen Sie den oberen Ring aus den einzelnen Profilsegmenten auf dem Boden lose zusammen.

Achten Sie auf die Position der Profilnut.

In die runde Nut wird das Banner eingeführt. Im oberen Ring ist die runde Nut unten, im unteren Ring oben. (siehe Abbildung)

Vier Segmente haben Gewinde für Fixierschrauben.

Diese Gewinde müssen nebeneinander positioniert werden. An dieser Stelle bleibt der Ring zunächst offen.

Schieben Sie die Schäftungen je zu Hälfte in die Profile um die einzelnen Segmente zu verbinden.

Fixieren Sie die Schäftungen mit den entsprechenden Madenschrauben.

Die Verbindung mit den Fixierschrauben für das Banner lassen Sie noch offen und ohne Schäftung.

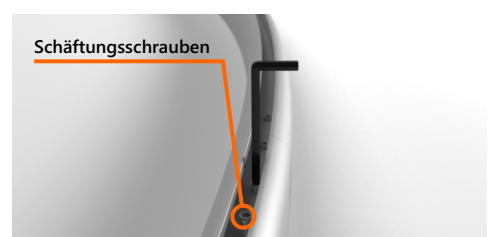
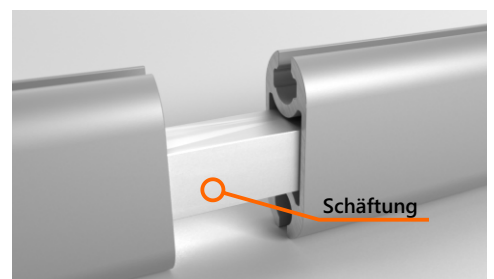
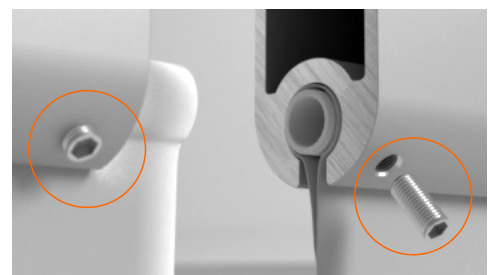
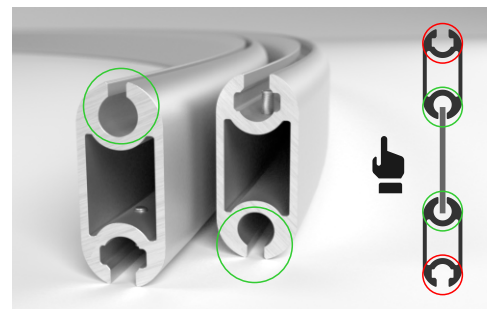

Montageanleitung Rundbanner

Bedienung der Drahtseilhalter

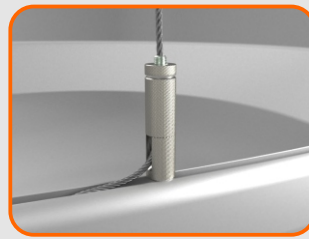

**BANNER
KONTOR**

Schrauben Sie den oberen Ring möglichst weit nach oben um den Drahtseilhalter zu öffnen. Nun kann der Gewindestift in den Halter gedrückt werden. Halten Sie den Drahtseilhalter senkrecht und drücken den Ring ein paar Mal nach unten damit sich der Kugelmechanismus löst.

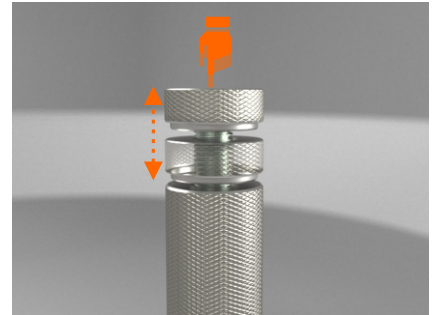

Das Drahtseil muss glatt abgeschnitten sein!

Das Drahtseil wird von oben eingeschoben. Drücken Sie dabei auf den Sicherungsring um den Vorgang zu erleichtern.

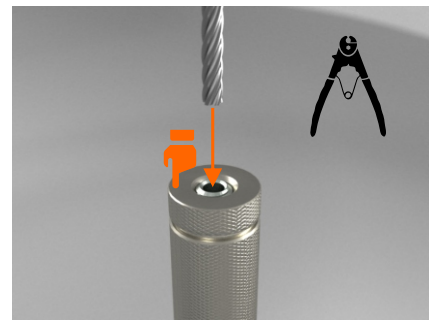

Schieben Sie das Drahtseil soweit durch, dass mindestens 5cm unten herausragen.

Lassen Sie den oberen Ring los.

Nun ist das Seil gesichert und der Halter kann nicht weiter nach unten rutschen. Der Halter kann aber noch nach oben verschoben werden!

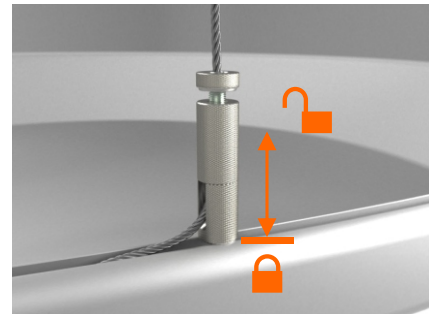

Um den Halter nach unten zu verschieben muss dieser zunächst entlastet werden. Die Sicherungsschraube muss geöffnet sein.

Drücken Sie den Sicherungsring nach unten.

Nun kann der Halter in beide Richtungen verschoben werden.

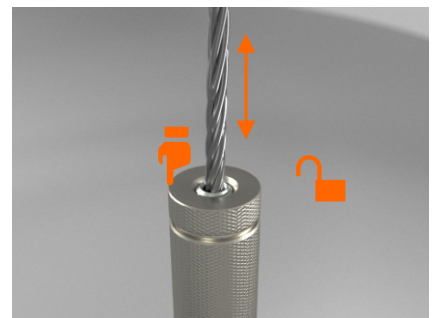

Befindet sich der Halter in der gewünschten Position, muss der Sicherungsring nach unten Handfest verschraubt werden.

Der Drahtseilhalter ist jetzt sicher verschlossen.

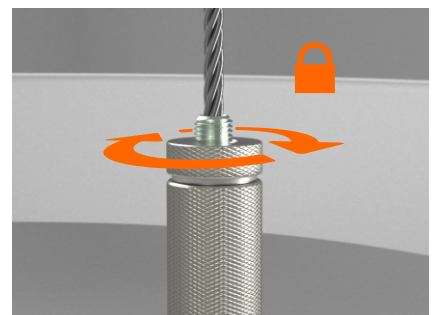

Montageanleitung Rundbanner

**BANNER
KONTOR**

Montage der Drahtseilhalter

Führen Sie die Drahtseilhalter in die obere Nut des oberen Profils ein. Befestige Sie die Drahtseile und hängen Sie den Ring auf, dass genug Platz zum Boden für das nun folgende Banner ist.

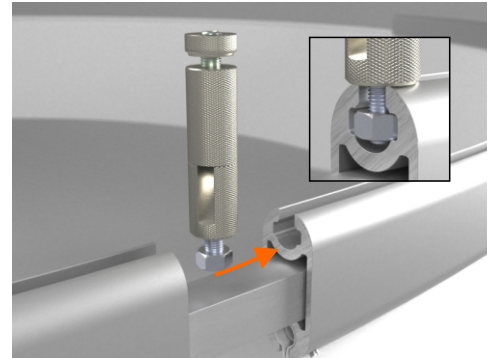

Montage des Banners

Sprühen Sie die runde Profilnut umlaufend mit **ein wenig** Silikonspray ein.



Wischen Sie überschüssiges Silikonspray mit einem trockenen Tuch ab.

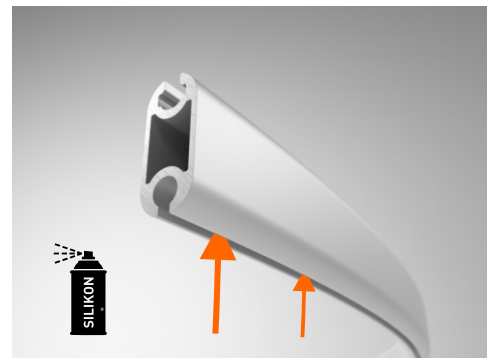

Führen Sie nun das Banner mit dem Kederseil in die Runde Profilnut des oberen Rings ein und ziehen es vorsichtig durch den gesamten oberen Ring. Achten Sie darauf, dass das Banner am Anfang des Profils nicht hängen bleibt. Hier sollte das Banner von Hand immer sauber nachgeführt werden.

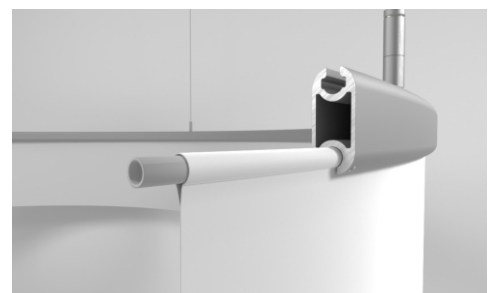

Ist das Banner ganz durchgezogen, fixieren Sie es auf einer Seite mit der kleinen Madenschraube.

Das Banner ist jetzt noch zu lang und muss später so abgeschnitten werden, dass der sichtbare Teil überlappt und verklebt werden kann.

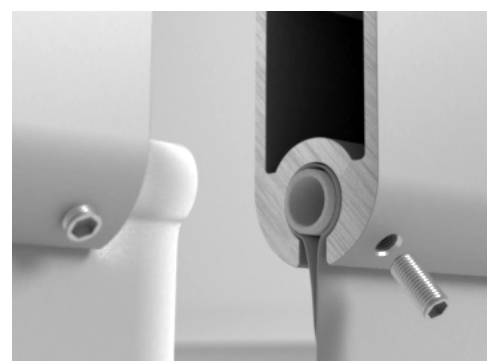

Dies erfolgt ganz zum Schluss!

Montageanleitung Rundbanner

**BANNER
KONTOR**

Montage des unteren Rings

Schieben Sie die unteren Profilelemente einzeln auf das hängende Banner. Hier kann die runde Profilnut bei Bedarf ebenfalls mit Silikonspray eingesprüht werden.



Achten Sie darauf, dass die Schnittkanten der Profile nicht am Banner hängen bleiben!

Wie beim oberen Ring müssen die Fixierschrauben an der Naht positioniert werden!

Verbinden Sie die Segmente wie bereits beim oberen Ring beschrieben:

Schieben Sie die Schäftungen je zu Hälfte in die Profile um die einzelnen Segmente zu verbinden.

Fixieren Sie die Schäftungen mit den entsprechenden Madenschrauben.

Die Verbindung mit den Fixierschrauben für das Banner lassen Sie noch offen und ohne Schäftung.

Richten Sie die Ringe aus und ziehen das Banner stramm bis alles möglichst glatt hängt. Fixieren Sie das Banner mit den Schrauben. Das Banner ist noch deutlich zu lang, damit garantiert genug für die Überlappung zur Verfügung steht. Die Naht ist sowohl bei den Ringen und dem Banner noch offen.

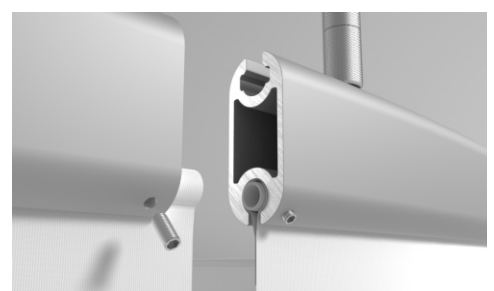
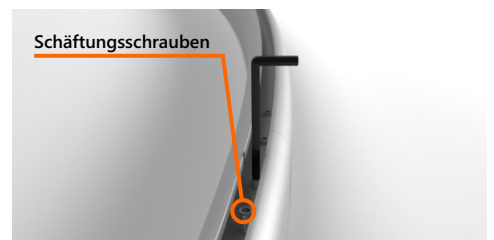
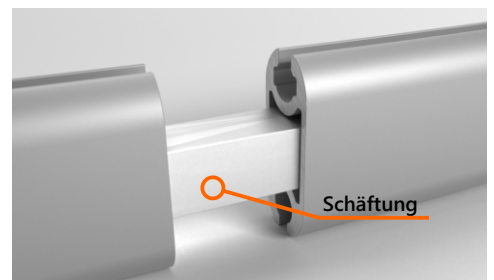
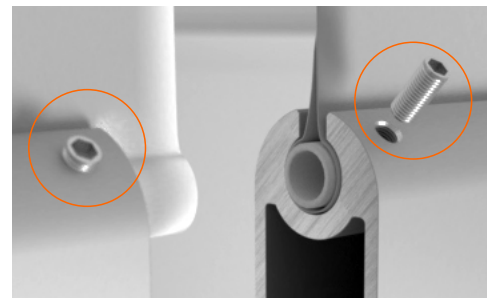
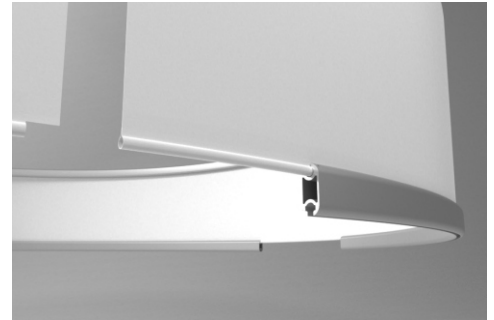

Montageanleitung Rundbanner

**BANNER
KONTOR**

Ablängen des Banners

Nun wird das Banner so auf die richtige Länge geschnitten, dass im sichtbaren Teil eine Überlappung von ca. 2cm stehen bleibt. Diese Überlappung wird am Ende verklebt.

So sieht die Überlappung (ca. 2cm) ohne Profile aus. Ein Spalt im Kederbereich ist kein Problem, sondern erleichtert das nachträgliche Straffen. Nur die Überlappung darf nicht zu kurz geschnitten werden

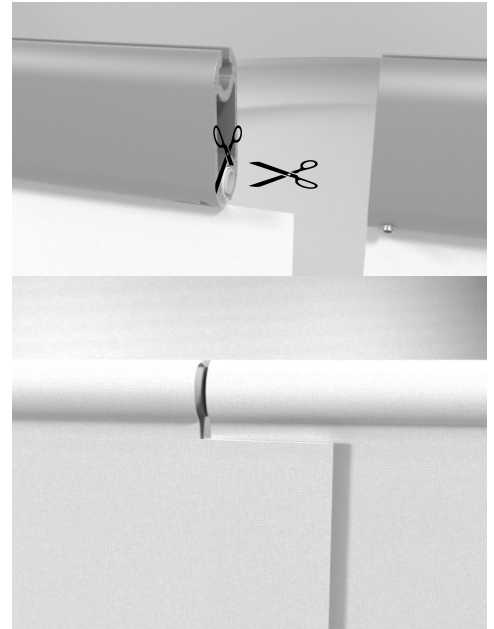

Zum Schluss wird die letzte Verbindung geschlossen...

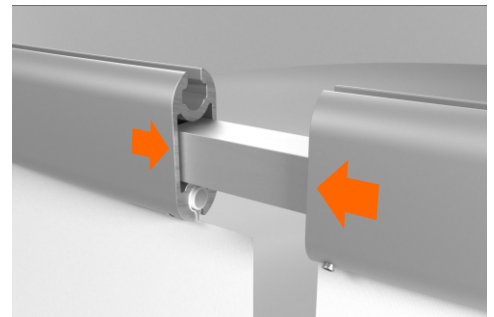

und die Überlappung mit Doppelklebeband fixiert.

